

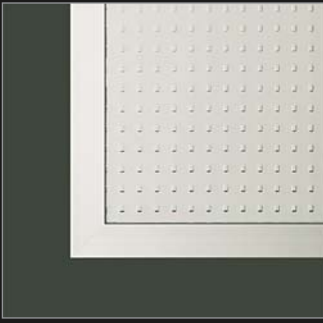

furniture fronts
aluminiumrahmentüren

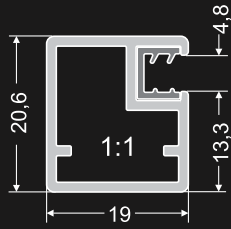

Z-1



nr 020 010 05



nr 010 001

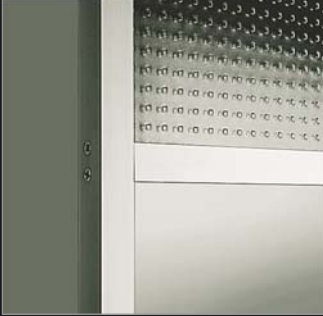

Z-1S

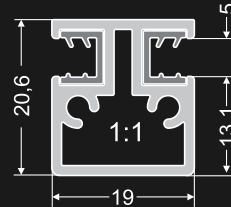

nr 020 025 05**

**Sash can be used with Z-1, Z-8, Z-9, Z-10, Z-12

**Sprossen können mit Z-1, Z-8, Z-9, Z-10, Z-12 benutzt werden



Z-2

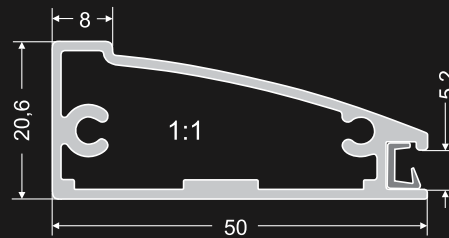

nr 020 011 05

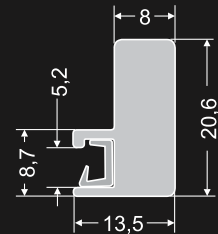

nr 020 012 05



Z-3

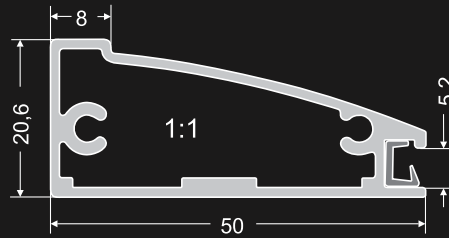

nr 020 011 05



nr 010 002



Z-4

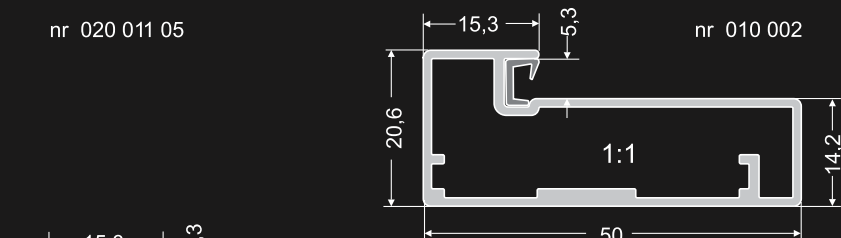

nr 020 022 05

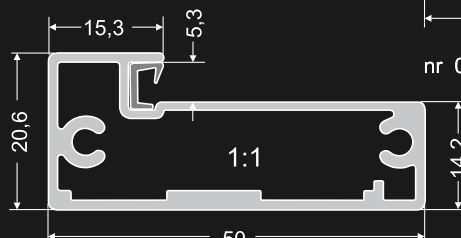

nr 020 013 05

nr 010 002

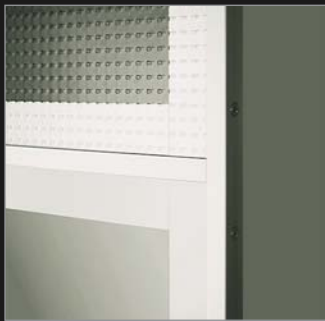

Z-4S

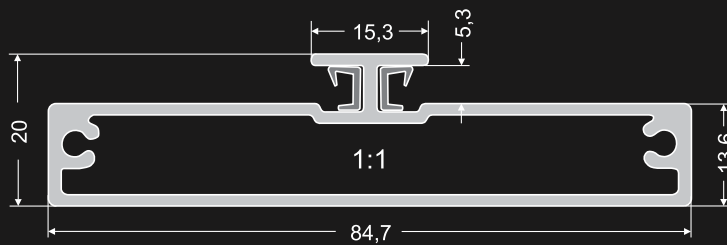

nr 020 018 05



Z-5A

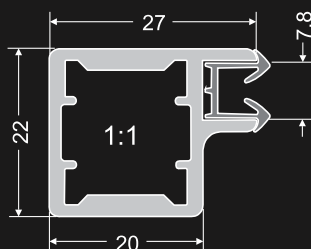

nr 020 014 05



nr 010 001



Z-5B

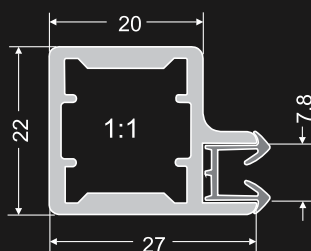

nr 020 014 05



nr 010 001



Z-6

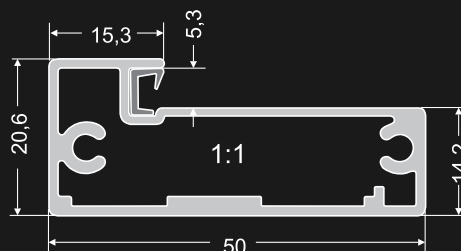

nr 020 013 05

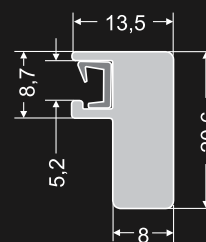

nr 020 012 05

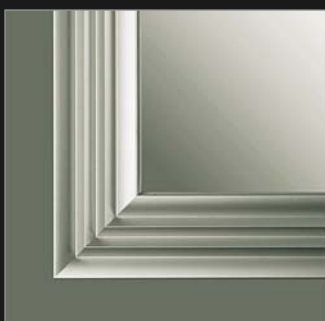

Z-7



nr 020 015 05



nr 010 002

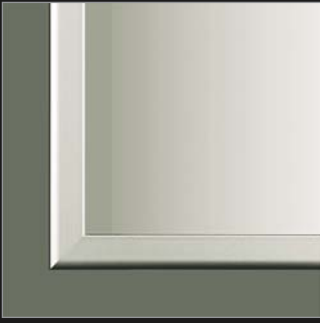

Z-8

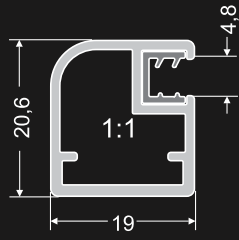

nr 020 016 05



nr 010 001



Z-9

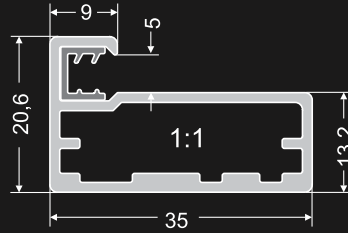

nr 020 017 05

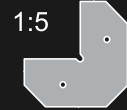

nr 010 003



Z-10

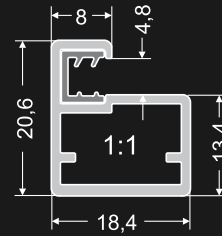

nr 020 021 05



nr 010 001

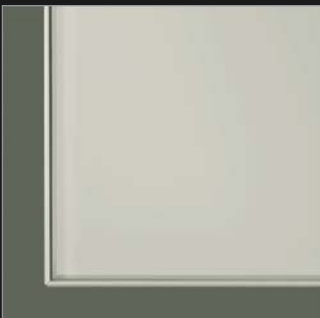

Z-11



nr 020 023 05

The profile is sold with double-sided adhesive tape (in rolls of 5m, 10m, 18m, 33m) or an elastic filler of polyurethane based glue (in 310ml tubes).

Dieses Profil wird mit doppelseitigem Klebeband (in Rollen 5m, 10m, 18m, 33m) oder mit einem elastischen Polymethanleber (310ml Tuben) geliefert.

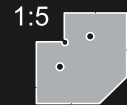

nr 010 002

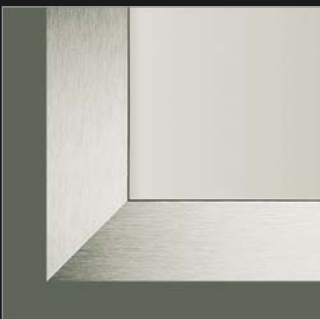

Z-12



nr 020 024 05



nr 010 002



Z-13

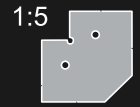
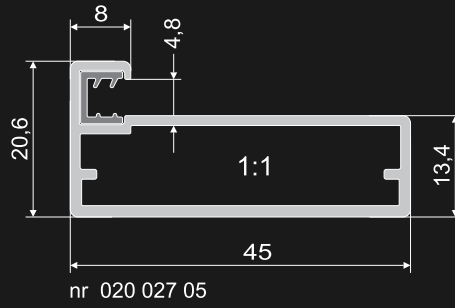

1:5

nr 010 002

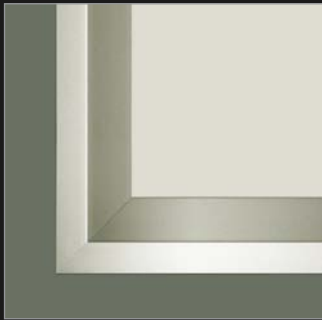

Z-14

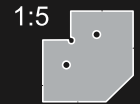
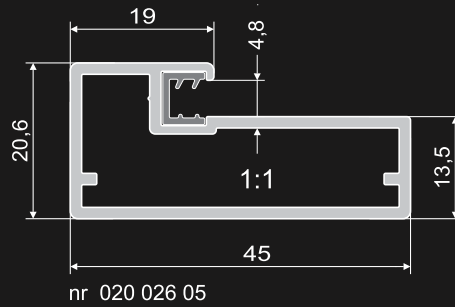

1:5

nr 010 002



Z-15

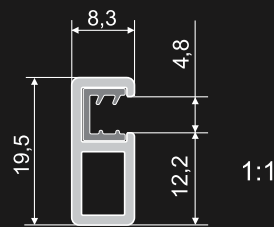

nr 020 028 05

Profile Z-15 functions in combination with 16 till 20mm chipboard.
Das Profil Z-15 kann mit Platten von 16 bis 20mm verwendet werden.



1:2

nr 010 004

All aluminum frames, manufactured by ZOBAL, are marked with its logo on their back side. Only frames with the logo are ZOBAL's original products, for the quality of which Zobal takes full responsibility.

Sämtliche von ZOBAL gefertigten Rahmentüren, werden auf der Innenseite mit einem Logo gekennzeichnet. Nur dem original ZOBAL Logo gekennzeichnete Rahmen sind original ZOBAL Produkte, für deren Qualität ZOBAL die volle Verantwortung gewährleistet.



All front profiles are available in the natural anode colour - C0. Additionally some profiles are offered in other surface finishes. Sämtliche Rahmenprofile sind in Alu-matt eloxiert erhältlich. Zusätzlich sind einige Profile in anderen Oberflächen erhältlich.

Type Typ	Surface Oberfläche	C30S	C31	C32	C33	C34	C35	C35S	Poler
Z1		020 010 15	020 010 31	020 010 32	020 010 33	020 010 34	020 010 35	020 010 20	020 010 25
Z3			020 011 31	020 011 32			020 011 35		
Z4		020 022 15	020 022 31	020 022 32			020 022 35	020 022 20	020 022 25
Z5		020 014 15		020 014 32	020 014 33		020 014 35		
Z8		020 016 15					020 016 35		
Z9		020 017 15	020 017 31	020 017 32			020 017 35		
Z10		020 021 15	020 021 31	020 021 32		020 021 34	020 021 35		020 021 25
Z11		020 023 15	020 023 31	020 023 32	020 023 33		020 023 35		020 023 25
Z12		020 024 15	020 024 31	020 024 32	020 024 33	020 024 34	020 024 35	020 024 20	020 024 25
Z13							020 027 35		
Z14		020 026 15	020 026 31				020 026 35		
Z15		020 028 15	020 028 31	020 028 32			020 028 35		

New finishes and surface colours of other profiles will be introduced successively. The detailed information can be obtained directly at our distributors.

Weitere Oberflächenfarben- und Bearbeitungen werden nach und nach ins Programm aufgenommen werden. Details hierzu erhalten Sie von unseren Vertriebspartnern.

Our offer includes 14 basic types of fronts produced from various aluminium shapes. However, since we apply sashes and several types of glass as well as handles manufactured by us, we can offer far more solutions.

You may choose from three standard services we offer:

- full service (you receive an assembled frame together with a filling, ready for attaching to the cabinet)
- fitted for individual assembling,
- sale of shapes ready for individual production of fronts with the use of specialist machines.

We suggest the following application of fronts:

- hinged doors (laid-on doors, twin-doors, let-in doors),
- drawer doors,
- flaps,
- sliding doors.

Depending on a front application, we offer adequate furniture fittings that we supply together with a frame ready for individual assembling in a piece of furniture. We can also prepare a shape for the assembly of guides, hinges or lifting mechanism produced by Blum, Hettich, FGV (or other manufacturers – after the technical consultation).

These are hints necessary for fronts designing:

1. all shapes are equipped with a seal that is adapted for a filling 4mm thick.
2. the minimum distance from the frame edge to the midpoint of the hinge is 75mm.
3. the minimum front height is 250mm for drawers is 130mm.
4. narrow frames (Z-1, Z-5, Z-8, Z10) cannot be used for laid-on drawer fronts.
5. the application of sash:
 - it strengthens the construction of frames,
 - it allows to use several fillings for one frame,
 - decorative purposes.

We have our own furniture inside and outside sliding system for sliding doors of the maximum weight of up to 20kg and the maximum height of up to 1,5m.

6. We suggest the following glass types available in our offer: mastercare (squares), masterligne (lines), transparent glass, matt glass (sand-blasted), quatrix matt, masterpoint, flutes matt, brown glass (smoky), mirror, decormat (etched), lacomat. Our offer also includes lacquered glass LACOBEL and laminated glass.
7. Able of glass dimensions:

In order to obtain glass dimensions, the front dimension should be decreased by the following values:

TYPE	Z-1	Z-2	Z-3	Z-4	Z-5	Z-6	Z-7	Z-8	Z-9	Z-10	Z-11	Z-12	Z-13	Z-14	Z-15	Z-1s	Z-4s
Height	27	18	92	24	46	18	82	27	5	4,5	3	79	5	27	5	4*	2*
Width	27	92	92	24	46	24	82	27	5	4,5	3	79	5	27	5	27	24

*Narrow element of a grid 5mm for each side
 **Wide element of a grid 2.5mm for each side

8. Handles : „ZOBAL“: U-1, U-2, U-3, U-4, U-5, U-6, U-7, U-8, U-9.
 Standard sizes: 20, 40, 60, 100, 150mm.

Unser Programm umfasst 14 verschiedene Grundtypen von Aluminiumprofilen. Durch die Verwendung von Sprossen und einem Dutzend verschiedener möglicher Glasarten sowie der von uns speziell hierfür angebotenen Grifflösungen können wir Ihnen aber weit mehr Varianten anbieten.

Wir bieten Ihnen 3 verschiedene Liefermöglichkeiten an:

- Vollservice (d.h. der Rahmen wird von uns komplett, montagefertig incl. Glas geliefert)
- Der Rahmen wird so weit vorgefertigt, dass die Endmontage beim Kunden erfolgen kann
- Lieferung der fertigen Profile zur Herstellung der Rahmen beim Kunden

Die Anwendungsbereiche unserer Rahmentüren sind:

- Türen mit Scharnieren (vorgebaute Türen, Zwillingstüren, eingelassene Türen)
- Fronten für Schubladen
- Klappen
- Schiebetüren

Auf Wunsch liefern wir die Türen mit einem von Ihnen gewünschten Beschlag an. Scharnierfräsungen der Hersteller Hettich, Blum, Salice, FGV oder Hetal sind Standard. Auf Wunsch verarbeiten wir auch Produkte von anderen Herstellern. Einige wichtige Informationen zu unseren Aluminium Rahmentüren:

1. Sämtliche Profile sind mit einer Kunststoffdichtung ausgestattet, welche auf eine Glasstärke von 4mm ausgelegt ist.
2. Die minimale Entfernung vom Rahmenrand zur Mitte der Scharnierbohrung beträgt 75mm
3. Die minimale Höhe eines Rahmens bei Türen beträgt 250mm, bei Schubladen 130mm
4. Die Profile (Z-1, Z-5, Z-8, Z-10) können nicht für die Montage von Schubkästen verwendet werden
5. Die Verwendung von Sprossen;
 - Verstärkt die Rahmenkonstruktion,
 - Ermöglicht den Einsatz verschiedener Füllungen in einem Rahmen,
 - zusätzliche Dekoration.

Zobal verfügt über ein eigenes Innen - und Außenschiebesystem für Schiebetüren mit einem maximalen Gewicht von 20kg sowie einer Höhe von bis zu 1,5m.

6. Wir empfehlen die folgenden Glastypen aus unserem Angebot: Mastercarree (quadratisch), Masterligne (Streifen), Transparentes Glas, Mattglas (sandgestrahlt), Quatrix matt, Masterpoint, Flutes matt, Braunglas (rauchig), Spiegelglas, Dekormatt (geätzt), Lacomat. Unser Angebot beinhaltet das lackierte Glas LACOBEL und andere beschichtete Gläser.

7. Tabelle der Glasabmessungen:

An der Abmessung sind folgende Werte in mm abzubrechen, um die Glasabmessung zu erreichen:

TYP	Z-1	Z-2	Z-3	Z-4	Z-5	Z-6	Z-7	Z-8	Z-9	Z-10	Z-11	Z-12	Z-13	Z-14	Z-15	Z-1s	Z-4s
Höhe	27	18	92	24	46	18	82	27	5	4,5	3	79	5	27	5	4*	2*
Breite	27	92	92	24	46	24	82	27	5	4,5	3	79	5	27	5	27	24

*enge Sprosse 5mm je Seit

**breite Sprosse 2,5mm je Seite

8. Die Zobal - Alugriffe U-1, U-2, U-3, U-4, U-5, U-6, U-7, U-8, U-9 sind auf diese Programme abgestimmt und sind hierfür in den Standardlängen 20, 40, 60, 100, 150mm erhältlich.